

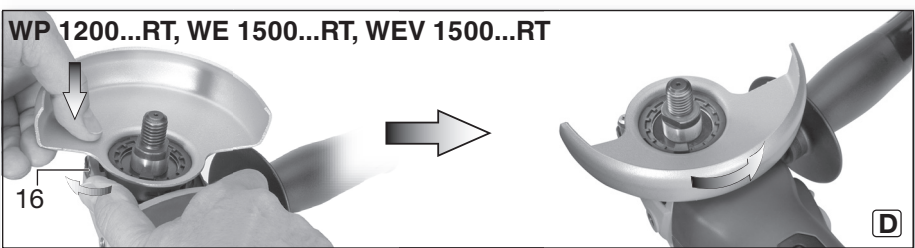

W 1100-115
W 1100-125
W 1150-125
WP 1200-115 RT
WP 1200-125 RT
WE 1500-125 RT
WE 1500-150 RT
WEV 1500-125 RT
WEV 1500-125 Quick RT

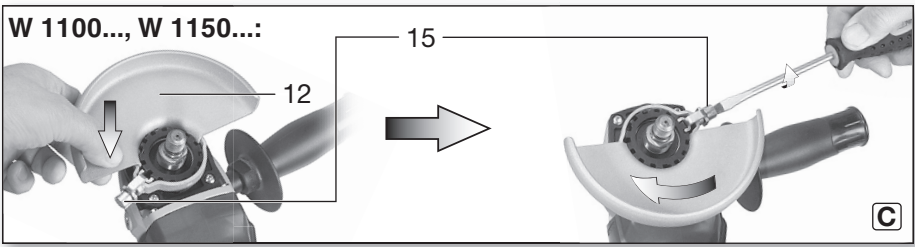

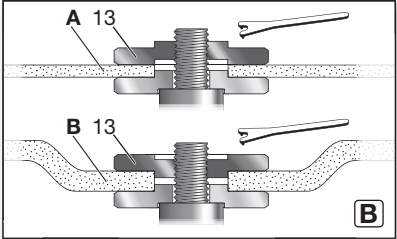
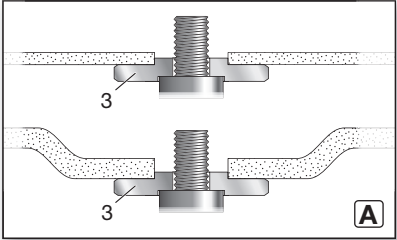
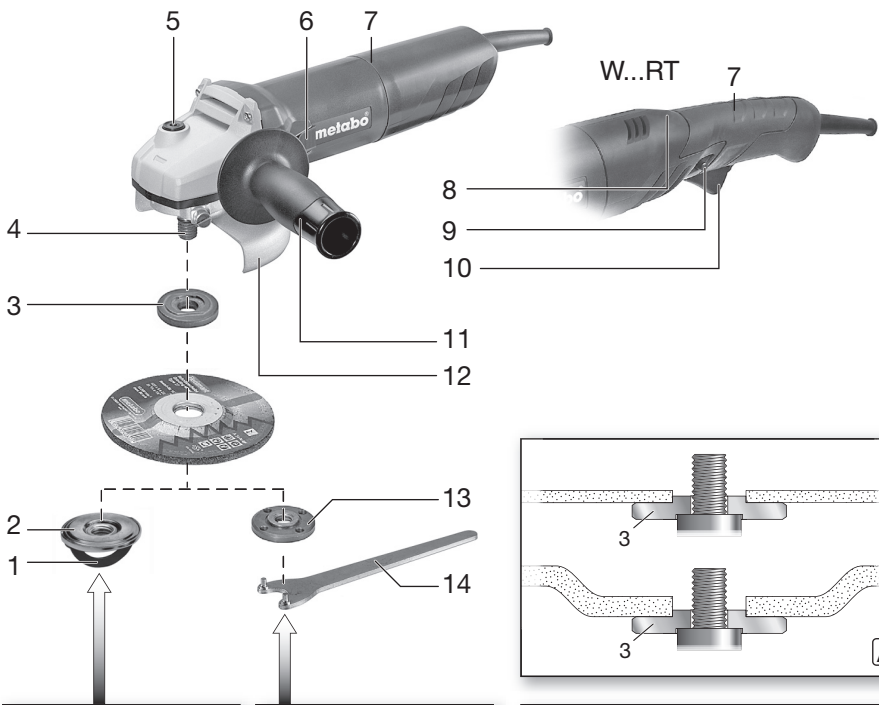

		W 1150-125 *1) 01238..	W 1100-115 *1) 01236..	W 1100-125 *1) 01237..	WP 1200-115 RT *1) 01390..	WP 1200-125 RT *1) 01240..	WE 1500-125 RT *1) 01241..	WE 1500-150 RT *1) 01242..	WEV 1500-125 RT *1) 01243. WEV 1500-125 Quick RT *1) 01243..
		D_{max}	mm (in)	125 (5)	115 (4 1/2)	125 (5)	115 (4 1/2)	125 (5)	125 (5)
t_{max1}; t_{max3}; t_{max4}	mm (in)	6 ; 6 ; 15 (1/4 ; 1/4 ; 19/32)							
M / I 	- / mm (in)	M 14 / 16 (5/8)							
n	min ⁻¹ (rpm)	11000	11000	11000	11000	11000	11000	9600	3500- 11000
P₁	W	1150	1100	1100	1200	1200	1500	1500	1500
P₂	W	850	820	820	880	880	1010	1010	1010
m	kg (lbs)	2,4 (5.3)	2,4 (5.3)	2,4 (5.3)	2,6 (5.7)	2,6 (5.7)	2,6 (5.7)	2,6 (5.7)	2,6 (5.7)
a_{h,AG}/K_{h,AG}	m/s ²	6 / 1,5	6 / 1,5	6 / 1,5	6 / 1,5	6 / 1,5	9 / 1,5	9 / 1,5	9 / 1,5
a_{h,DS}/K_{h,DS}	m/s ²	4,2 / 1,5	4,2 / 1,5	4,2 / 1,5	4,2 / 1,5	4,2 / 1,5	5,3 / 1,5	5,3 / 1,5	5,3 / 1,5
L_{pA}/K_{pA}	dB(A)	91 / 3	91 / 3	91 / 3	91 / 3	91 / 3	87 / 3	87 / 3	87 / 3
L_{WA}/K_{WA}	dB(A)	102 / 3	102 / 3	102 / 3	102 / 3	102 / 3	98 / 3	98 / 3	98 / 3



*2) 2011/65/EU, 2006/42/EC, 2014/30/EU

*3) EN 60745-1:2009+A11:2010, EN 60745-2-3:2011+A2:2013+A11:2014+A12:2014+A13:2015, EN IEC 63000:2018

ppa. B.F.

2022-06-30, Bernd Fleischmann

Direktor Produktentstehung & Qualität (Vice President Product Engineering & Quality)

*4) Metabowerke GmbH - Metabo-Allee 1 - 72622 Nuertingen, Germany

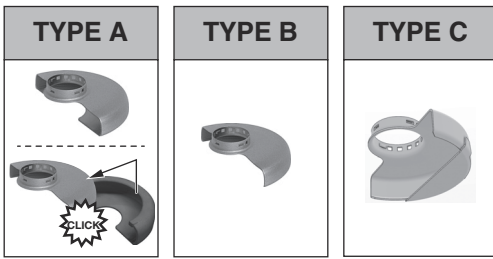

*1

		TYPE
1	1.1	B / C
2	2.1	A / C
	2.2	A
	2.3	A
	2.4	A / C
3	3.1	-
4	4.1	A / B / C
	4.2	-
5	5.1	B / C
	5.2	-

*1 $\varnothing_{\max} = 115 \text{ mm (4 } \frac{1}{2} \text{")}$ 630351000
 $\varnothing_{\max} = 125 \text{ mm (5")}$ 630352000
 $\varnothing_{\max} = 150 \text{ mm (6")}$ 63035300



(M 14) 6.30706

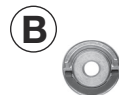

(M 14) 316047600

Instrucțiuni originale

1. Declarație de conformitate

Declaram pe propria răspundere că aceste polizoare unghiulare, identificate prin intermediul modelului și numărului de serie *1), corespund tuturor prevederilor corespunzătoare ale directivelor *2) și ale normelor *3). Documentele tehnice la *4) - consultați pagina 3.

2. Utilizarea conform destinației

Polizoarele unghiulare cu accesorii originale Metabo sunt adecvate pentru șlefuire, șlefuire cu șmirghel, lucrul cu perii de sârmă și tăierea abrazivă de metal, beton, piatră și materiale similare, fără utilizarea apei.

Utilizatorul este responsabil pentru toate daunele cauzate de utilizarea neconformă cu destinația.

În general, toate prevederile aprobate pentru prevenirea accidentelor și indicațiile aferente de siguranță trebuie respectate.

3. Indicații generale referitoare la siguranță



Pentru protecția dumneavoastră și a uneltei dumneavoastră electrice, respectați pașajele de text marcate cu acest simbol!



AVERTISMENT – Pentru reducerea riscului de rănire, citiți manualul de utilizare.



ATENȚIE – Citiți toate indicațiile privind siguranța, instrucțiunile, ilustrațiile și datele tehnice care sunt furnizate împreună cu această sculă electrică. *Nerespectarea următoarelor instrucțiuni poate duce la electrocutare, incendiu și/sau vătămări corporale grave.*

Păstrați indicațiile privind siguranța și instrucțiunile pentru consultarea ulterioară.

Predați mai departe unealta dumneavoastră electrică doar împreună cu aceste documente.

4. Indicații speciale privind siguranța

4.1 Indicații comune privind siguranța pentru șlefuire, șlefuire cu șmirghel, lucrul cu perii de sârmă sau tăiere abrazivă:

a) **Această unealtă electrică trebuie utilizată ca polizor, polizor cu șmirghel, perie de sârmă, coroană de găurit și mașină de tăiere abrazivă. Citiți toate indicațiile de siguranță, instrucțiunile, prezentările și datele, pe care le primiți odată cu aparatul.** Dacă nu respectați toate instrucțiunile următoare, se poate ajunge la electrocutare, foc și/sau răniri grave.

b) **Această unealtă electrică nu este prevăzută pentru lustruire.** Utilizările, pentru care unealta electrică nu este prevăzută, pot cauza situații periculoase și răniri.

c) **Nu utilizați unealta electrică pentru o funcție, pentru care aceasta nu a fost construită și nu a fost prevăzută în mod explicit de către producătorul acesteia.** O astfel de modificare constructivă poate duce la o pierdere a controlului și la vătămări grave.

d) **Nu utilizați unelte electrice, care nu au fost prevăzute și nu au fost recomandate de către producător în mod special pentru această unealtă electrică.** Chiar dacă accesoriile se pot fixa la unealta dvs. electrică, acest fapt nu garantează o utilizare sigură.

e) **Turația admisă a uneltei de utilizare trebuie să fie cel puțin la fel de mare ca turația maximă menționată pe unealta electrică.** O unealtă electrică, care se rotește mai rapid decât este permis, se poate rupe și părți ale acesteia pot fi aruncate în exterior.

f) **Diametrul exterior și grosimea uneltei de utilizare trebuie să corespundă dimensiunilor uneltei dvs. electrice.** Unelte de utilizare dimensionate incorect nu pot fi ecranate sau controlate suficient.

g) **Dimensiunile pentru fixarea uneltei de utilizare trebuie să corespundă dimensiunilor mijlocului de fixare a uneltei electrice.** Unelte electrice, care nu se fixează exact la unealta electrică, se rotesc neuniform, vibrează foarte puternic și pot duce la pierderea controlului.

h) **Nu utilizați unelte de utilizare deteriorate.** Înainte de fiecare utilizare, controlați unelte de utilizare, precum discurile de șlefuit, dacă prezintă crăpături și fisuri, platourile de șlefuit dacă prezintă fisuri, dacă sunt uzate sau puternic uzate, periile de sârmă dacă prezintă fire desprinse sau rupte. Dacă unealta electrică sau unealta de utilizare cade, verificați dacă este deteriorată sau utilizați o unealtă de utilizare nedeteriorată. Dacă ați controlat și ați utilizat unealta de utilizare, dumneavoastră și persoanele aflate în apropiere trebuie să stați în afara zonei uneltei rotative de utilizare și să lăsați aparatul să funcționeze timp de un minut la turație maximă. Unelte de utilizare deteriorate se rup, de regulă, în timpul perioadei de testare.

i) **Purtați echipament personal de protecție.** În funcție de aplicație, utilizați protecție completă a feței, protecție a ochilor sau ochelari de protecție. Dacă este adecvat, purtați mască anti-praf, protecție auditivă, încălțăminte de protecție sau șorț special, care țin la distanță de dumneavoastră particulele de șlefuit și de material. Ochii trebuie protejați împotriva corpurilor străine aruncate spre exterior, care rezultă la diferite aplicații. Maska anti-praf sau de protecție a respirației trebuie să filtreze praful rezultat în timpul utilizării. Dacă sunteți expuși zgomotului puternic îndelungat, puteți suferi de pierderea auzului.

j) **În privința celorlalte persoane, aveți în vedere să respectați distanța sigură față de zona dvs. de lucru. Fiecare, care intră în zona de lucru, trebuie să poarte echipament de protecție personală.** Bucățile rupte din piesă sau unelele de utilizare rupte pot fi azvârlite și pot cauza răniri și în afara zonei directe de lucru.

k) **Țineți unealta electrică numai de părțile izolate ale mânerului, atunci când executați lucrări, la care unealta de utilizare ar putea intra în contact cu cabluri electrice ascunse sau cu cablul de rețea propriu.** Contactul cu un cablu sub tensiune poate pune sub tensiune și componentele metalice ale aparatului și poate duce la un șoc electric.

l) **Păstrați la distanță cablul de rețea de uneltele rotative de utilizare.** Dacă pierdeți controlul asupra aparatului, cablul de rețea poate fi tăiat sau prins și mâna sau brațul dvs. poate intra în unealta rotativă de utilizare.

m) **Nu așezați unealta electrică, înainte ca unealta de utilizare să se fi oprit complet.** Unealta de utilizare rotativă poate ajunge în contact cu suprafața de așezare, putându-se pierde controlul asupra unelei electrice.

n) **Nu transportați unealta electrică în timp ce funcționează.** Îmbrăcămintea dumneavoastră poate fi prinsă prin contactul accidental cu unealta de utilizare aflată în mișcare de rotație și unealta de utilizare poate pătrunde în corpul dumneavoastră, răbindu-vă.

o) **Curățați regulat canalele de ventilație ale unelei dvs. electrice.** Sufianta motorului trage praful în carcasă și o acumulare puternică de praf metalic poate cauza pericole electrice.

p) **Nu utilizați unealta electrică în apropierea materialelor inflamabile.** Scânteile pot aprinde aceste materiale.

q) **Nu utilizați uneltele de utilizare, care necesită agent de răcire lichid.** Utilizarea apei sau a altui agent de răcire lichid poate cauza o electrocutare.

4.2 Reculul și indicații corespunzătoare de siguranță

Recul este reacția bruscă ca urmare a unei unele rotative de utilizare blocate sau agățate, precum discurile de șlefuit, platurile de șlefuit, periile de sârmă etc. Agățarea sau blocarea duce la oprirea bruscă a unelei rotative de utilizare. Astfel, o unealtă electrică necontrolată este accelerată contra sensului de rotație al unelei de utilizare la locul de blocare.

Dacă, de exemplu, un disc de șlefuit s-a agățat sau s-a blocat în piesă, marginea discului de șlefuit, care este introdusă în piesă, se poate prinde și astfel discul de șlefuit se poate rupe sau poate cauza un recul. Discul de șlefuit se mișcă apoi spre utilizator sau departe de acesta, în funcție de sensul de rotație al discului la locul de blocare. În plus, discurile de șlefuit se pot rupe.

Un recul este urmarea unei utilizări greșite a unelei electrice și/sau a condițiilor de lucru defectuoase. Acesta se poate împiedica prin măsuri adecvate de precauție, așa cum se descrie mai jos.

a) **Țineți bine unealta electrică și mențineți-vă corpul și mâinile într-o poziție care să poată permite absorbția puterii reculului. Utilizați mereu mânerul suplimentar, dacă există, pentru a avea un control pe cât posibil de mare asupra forței de recul sau momentelor de reacție în momentul pornirii.** Utilizatorul poate stăpâni forțele de recul și de reacție prin măsuri adecvate de precauție.

b) **Nu aduceți mâna niciodată în apropierea uneltei rotative de utilizare.** Scula de utilizare se poate mișca peste mâna dvs. în momentul reculului.

c) **Evitați cu corpul dvs. zona în care unealta electrică se mișcă în cazul unui recul.** Reculul acționează scula electrică în direcție opusă mișcării discului de șlefuit la locul de blocare.

d) **Lucrați cu o atenție deosebită în zona colțurilor, a canturilor ascuțite etc. Evitați ca uneltele de utilizare să ricoșeze din piesă și să se blocheze.** Unealta rotativă de utilizare are tendința la colțuri, canturi ascuțite sau, când ricoșează, să se agățe. Acest fapt cauzează o pierdere a controlului sau un recul.

e) **Nu utilizați nicio pânză de fierăstrău cu lanț pentru tăierea lemnului, niciun disc de debitare diamantat și segmentat cu o distanță între segmente de peste 10 mm și nicio pânză de fierăstrău dințată.** Astfel de uneltele de utilizare cauzează frecvent un recul și pierderea controlului.

4.3 Indicații speciale privind siguranța pentru șlefuire și tăiere abrazivă:

a) **Utilizați exclusiv corpuri abrazive admise pentru unealta dumneavoastră electrică și apărătoarea prevăzută pentru aceste discuri polizoare.** Discurile polizoare, care nu sunt prevăzute pentru unealta electrică, nu pot fi ecranate suficient și sunt nesigure.

b) **Discurile abrazive îndoite trebuie montate astfel încât suprafața abrazivă să se afle sub marginea apărătorii.** Un disc abraziv montat greșit, care depășește în înălțime marginea apărătorii, nu poate fi ecranat corespunzător.

c) **Apărătoarea trebuie montată în siguranță pe unealta electrică și potrivită pentru siguranță maximă, astfel încât partea cea mai mică a corpului abraziv să indice deschis către utilizator.** Apărătoarea contribuie la protejarea utilizatorului față de fragmente, contactul întâmplător cu corpul abraziv, precum scânteile, care pot aprinde îmbrăcămintea.

d) **Corpurile abrazive trebuie să fie utilizate numai pentru posibilitățile de utilizare recomandate. De exemplu: nu șlefuiți niciodată cu suprafața laterală a unui disc de tăiere.** Discurile abrazive sunt destinate abraziunii materialului cu marginea discului. Acțiunea laterală a forței asupra discului abraziv poate cauza ruperea acestuia.

e) **Utilizați întotdeauna o flanșă de strângere nedeteriorată la dimensiunea și forma corectă pentru discul de șlefuire selectat de dumneavoastră.** Flanșele adecvate susțin discul

de șlefuit și reduc astfel pericolul unei ruperi a discului de șlefuit. Flanșele pentru discurile de tăiere se pot deosebi de flanșele pentru alte discuri de șlefuit.

f) **Nu utilizați discuri de șlefuit uzate ale uneltelor electrice mai mari.** Discurile de șlefuit pentru unelte electrice mai mari nu sunt configurate pentru turații mai mari ale uneltelor electrice mai mici și se pot rupe.

g) **În cazul utilizării de discuri pentru dublu scop, utilizați întotdeauna apărătoarea adecvată pentru aplicația realizată.** Neutilizarea apărătoarei corecte poate să nu ofere ecranarea dorită și poate conduce la vătămări grave.

4.4 Indicații de siguranță suplimentare speciale pentru tăierea abrazivă:

a) **Evitați o blocare a discului de tăiere sau o presiune prea mare de apăsare. Nu executați tăieri la adâncimi foarte mari.** O supraîncărcare a discului de tăiere sporește solicitarea acestuia, susceptibilitatea de îndoire sau blocare și, astfel, posibilitatea unei recul sau a unei ruperi a discului polizor.

b) **Evitați zona din fața și din spatele discului rotativ de tăiere.** Dacă îndepărtați de dvs. discul de tăiere în piesă, unealta electrică cu discul rotativ poate fi aruncată direct spre dumneavoastră în cazul unui recul.

c) **Dacă discul de tăiere este blocat sau dumneavoastră întrerupeți lucrul, opriți unealta electrică și țineți-o ferm până când discul se oprește. Nu încercați să scoateți din tăietură discul de tăiere aflat încă în mișcare, în caz contrar poate avea loc un recul.** Stabiliți și remediați cauza blocării.

d) **Nu porniți unealta electrică din nou, atât timp cât aceasta se află în piesă. Lăsați discul de tăiere să atingă mai întâi turația lui maximă, înainte de a continua tăierea cu precauție.** În caz contrar discul se poate prinde, poate sări din piesă sau poate cauza un recul.

e) **Susțineți plăcile sau piesele mari, pentru a reduce riscul unui recul din cauza unui disc de tăiere blocat. Piesele mari se pot îndoi sub propria lor greutate.** Piesa trebuie susținută pe ambele părți ale discului, atât în apropierea liniei de tăiere, cât și la margine.

f) **Fiți deosebit de precaut la „tăieturile buzunar” în pereții existenți sau în alte zone nevizibile.** Discul de tăiere introdus poate cauza un recul la tăierea în conductele de gaz sau apă, cablurile electrice sau alte obiecte.

g) **Nu executați tăieturi în curbă.** O supraîncărcare a discului de tăiere sporește solicitarea acestuia, susceptibilitatea de îndoire sau de blocare și, astfel, posibilitatea unei recul sau a unei ruperi a corpului abraziv, ceea ce poate duce la vătămări grave.

4.5 Indicații speciale privind siguranța pentru șlefuirea cu șmirghel:

a) **Utilizați foi de șlefuire cu dimensiunea corectă și respectați indicațiile producătorului**

pentru selectarea foilor de șlefuit. Foile de șlefuit care ies în afara platoului de șlefuire, pot cauza răniri, precum și agățarea, ruperea foilor de șlefuire sau pot cauza un recul.

4.6 Indicații speciale privind siguranța pentru lucrul cu perii de sârmă:

a) **Aveți în vedere că peria de sârmă pierde bucăți de sârmă și în timpul utilizării obișnuite. Nu suprasolicitați sârmele prin apăsare prea mare.** Bucățile de sârmă care sunt aruncate în exterior pot pătrunde foarte ușor prin îmbrăcămintea subțire și/sau piele.

b) **Dacă se recomandă o apărătoare, nu permiteți ca apărătoarea și peria de sârmă să se poată atinge.** Perile de platou și oală se pot mări în diametru ca urmare a presiunii de apăsare și a forțelor centrifugale.

4.7 Alte instrucțiuni de siguranță:



AVERTISMENT – Purtați întotdeauna ochelari de protecție.



Purtați antifoane.



AVERTISMENT – Utilizați unealta electrică întotdeauna cu ambele mâini.



Nu utilizați apărătoarea pentru tăiere abrazivă pentru lucrările de debitare. Din motive de siguranță, la lucrările cu discuri de debitare se va utiliza apărătoarea pentru tăierea abrazivă.

Nu utilizați discuri de debitat diamantate și segmentate cu spații între segmente >10 mm. Sunt admise numai unghiuri negative de tăiere segment.

Utilizați discuri de debitare din materiale compozite numai dacă acestea sunt ranforsate.

Utilizați straturi intermediare elastice, atunci când acestea sunt puse la dispoziție împreună cu materialul abraziv și dacă acestea sunt solicitate.

Respectați indicațiile producătorului unelei sau accesoriilor! Protejați discurile de unsoare și lovituri!

Uneltele de utilizare trebuie păstrate și manipulate cu grijă conform indicațiilor producătorului.

Nu utilizați niciodată discuri de debitare pentru rectificarea prin degroșare sau debavurare! Discurile de tăiere nu trebuie supuse presiunii laterale.

Piesa trebuie așezată fix și asigurată împotriva alunecării, de exemplu, cu ajutorul dispozitivelor de prindere. Piesele mari trebuie susținute suficient.

Dacă se utilizează unelte de utilizare cu bucsă cu filet, capătul arborelui nu va atinge placa perforată a unelei de șlefuit. Aveți grijă ca filetul unelei de utilizare să fie suficient de lung încât să corespundă lungimii arborelui. Filetul unelei de utilizare trebuie să corespundă filetului arborelui. Pentru lungimea arborelui și filetul arborelui, consultați pagina 3 și Capitolul 14. Date tehnice.

Se recomandă utilizarea unei instalații staționare de aspirație adecvate. Întotdeauna conectați în

amonte un întrerupător de protecție împotriva curentilor vagabonzi (întrerupător FI) (RCD) cu un curent de declanșare maxim de 30 mA. La deconectarea polizorului unghiular prin întrerupătorul de protecție împotriva curentilor vagabonzi (întrerupător FI), mașina trebuie verificată și curățată. Consultați capitolul 9. Curățarea.

În timpul lucrărilor în condiții de praf, asigurați-vă că deschiderile de ventilație sunt libere. Dacă este necesară îndepărtarea prafului, întrerupeți mai întâi unealta electrică de la rețeaua de alimentare cu energie electrică (utilizați obiecte nemetalice) și evitați deteriorarea pieselor ulterioare.

Nu este permisă utilizarea uneltelor deteriorate, nerotunde, respectiv vibrante.

Evitați deteriorarea conductelor de gaz sau apă, a cablurilor electrice și a pereților de susținere (statică).

Înainte de efectuarea oricărei activități de reglare, reechipare sau întreținere, scoateți ștecărul din priză.

Un mâner suplimentar deteriorat sau fisurat trebuie să fie înlocuit. Nu utilizați o mașină cu mâner suplimentar defect.

O apărătoare deteriorată sau fisurată trebuie să fie înlocuită. Nu utilizați o mașină cu apărătoare defectă.

Această unealtă electrică nu este adecvată pentru lustruire. Dreptul la garanție se stinge în cazul utilizării neconforme cu destinația. Motorul se poate supraîncălzi, iar unealta electrică poate fi deteriorată. Pentru lucrările de lustruire, recomandăm polizoarele noastre unghiulare.

Nu fixați piese mici. De exemplu, fixați într-o menghină.

Dacă sunt utilizate discuri montate cu flanșă pentru dublu scop (discuri combinate de șlefuire și de debitare), trebuie să se utilizeze numai următoarele tipuri de apărătoare: tipul A, tipul C. Vezi capitolul 11.

Utilizați apărătoarea corectă:

Apărătoarea incorectă poate conduce la pierderea controlului și la vătămări grave. Exemple pentru utilizarea incorectă:

- când se utilizează o apărătoare de tipul A pentru șlefuirea laterală, apărătoarea și piesa de lucru se pot perturba reciproc, ceea ce poate conduce la un control insuficient.
- când se utilizează o apărătoare de tipul B pentru tăierea abrazivă cu discuri de debitare din materiale compozite există un risc ridicat de a fi expus scânteilor și particulelor de șlefuire, precum și bucăților rupte din discul de șlefuire în cazul unei ruperi a acestuia.
- când este utilizată o apărătoare de tipul A, B, C pentru tăierea abrazivă sau șlefuirea laterală în beton sau în zidărie există un risc ridicat de expunere la praf, precum și prin pierderea controlului, ceea ce poate avea ca urmare reculul.
- când este utilizată o apărătoare de tipul A, B, C cu o perie cupă, care este mai groasă decât este

permis, firele se pot întâlni pe apărătoare, iar acest fapt poate duce la ruperea firelor. Utilizați întotdeauna apărătoarea adecvată pentru unealta de utilizare. Vezi capitolul 11.

Reducerea poluării cu praf:



AVERTISMENT - Anumite pulberi, generate prin șlefuirea cu șmirghel, tăierea cu ferăstrăul, găurire și alte lucrări, conțin substanțe chimice despre care se cunoaște că sunt cauza cancerului, malformațiilor congenitale sau altor tulburări de reproducere. Câteva exemple de aceste substanțe chimice sunt:

- plumb din vopsele cu conținut de plumb,
 - pulbere minerală din cărămidă, ciment sau alte materiale de zidărie, și
 - arsen și crom din lemnul tratat chimic.
- Riscul dvs. din această expunere variază în funcție de frecvența cu care executați acest tip de lucrări. Pentru a reduce expunerea dvs. la aceste substanțe chimice: asigurați o bună aerisire a zonei de lucru și purtați echipament de protecție adecvat, precum măștile de protecție respiratorie, care sunt capabile să filtreze particulele microscopice.

Acest lucru este valabil și pentru pulberile care provin de la alte substanțe, ca de exemplu, anumite tipuri de lemn (precum praful de stejar sau fag), metale, azbest. Alte afecțiuni cunoscute sunt, de exemplu, reacții alergice, afecțiuni ale căilor respiratorii. Nu permiteți prafului să ajungă în corp.

Respectați prevederile valabile pentru materialul, personalul, cazul de aplicare și locul dumneavoastră de utilizare (de exemplu, prevederi de protecția muncii, eliminare).

Pentru a evita depunerile în mediu înconjurător, colectați particulele rezultate la locul producerii acestora.

Pentru lucrările speciale utilizați accesorii corespunzător. În acest mod, mai puține particule ajung în atmosferă în mod necontrolat.

Utilizați un dispozitiv adecvat de aspirare a prafului.

- Pentru a reduce poluarea cu praf, trebuie să:
- nu direcționați particulele rezultate și curentul de aer uzat al mașinii spre dumneavoastră, spre persoanele aflate în apropiere sau spre praful depus,
 - utilizați o instalație de aspirare și/sau un dispozitiv de filtrare a aerului,
 - Păstrați zona de lucru bine aerisită și curată prin aspirare. Măturați sau aspirați praful.
 - Aspirați sau spălați îmbrăcămintea de protecție. Nu le suflați, nu le scuturați sau nu le periați.

5. Vedere generală

Consultați pagina 2.

- 1 Etrier pentru strângerea/slăbirea (manuală) a piuliței de strângere*
- 2 Piuliță de strângere (manual) *
- 3 Flanșă suport
- 4 Arbore
- 5 Buton de blocare a arborelui
- 6 Glisior de comutare pentru conectare/deconectare*

- 7 Mâner
 - 8 Roată de ajustare pentru reglarea turației*
 - 9 Opritor (împotriva conectării accidentale, eventual pentru conectare permanentă)*
 - 10 Întrerupător cu buton (pentru conectare/deconectare)*
 - 11 Mâner suplimentar
 - 12 Apărătoare
 - 13 Piuliță de strângere*
 - 14 Cheie cu două găuri*
 - 15 Șurub de strângere
 - 16 Manetă pentru fixarea apărătoarei*
- * în funcție de dotare / nu este inclus(ă) în setul de livrare

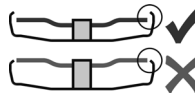

Utilizați numai unelte de utilizare care să depășească înălțimea apărătoarei cu cel puțin 3,4 mm.

6. Punerea în funcțiune

! Înainte de punerea în funcțiune, comparați dacă tensiunea de rețea și frecvența de rețea specificate pe plăcuța de tip corespund cu datele rețelei dumneavoastră de alimentare cu energie electrică.

! Întotdeauna conectați în amonte un întrerupător de protecție împotriva curentilor vagabonzi (întrerupător FI) (RCD) cu un curent de declanșare maxim de 30 mA.

6.1 Montarea mânerului suplimentar

! Lucrați numai cu mânerul suplimentar montat (11)! Înșurubați mânerul suplimentar pe partea stângă sau dreaptă a mașinii.

6.2 Montarea apărătoarei

! Din motive de siguranță, folosiți exclusiv apărătoarea prevăzută pentru unealta de utilizare respectivă! Apărătoarea incorectă poate conduce la pierderea controlului și la vătămări grave. Consultați și Capitolul 11. Accesorii!

W 1100... , W 1150...:

Consultați pagina 2, figura C.

- Slăbiți (15) șurubul. Așezați apărătoarea (12) în poziția indicată.
- Rotiți apărătoarea astfel încât zona închisă să indice spre utilizator.
- Strângeți șurubul (15), siguranța împotriva răsucirii trebuie să se fixeze în degajări.
- Verificați fixarea sigură: apărătoarea nu trebuie să permită rotirea.

WP 1200...RT, WE 1500...RT, WEV 1500...RT:

Consultați pagina 2, figura D.

- Trageți de manetă (16). Așezați apărătoarea (12) în poziția indicată.
- Eliberați maneta și rotiți apărătoarea, până când maneta se blochează.
- Trageți de manetă (16) și rotiți apărătoarea, astfel încât zona închisă să indice spre utilizator.
- Verificați fixarea sigură: maneta trebuie să fie blocată, iar apărătoarea nu trebuie să permită rotirea.

7. Montarea discului de șlefuit

! Înaintea tuturor lucrărilor de reechipare: scoateți ștecărul din priză. Mașina trebuie să fie deconectată și arborele oprit.

! Din motive de siguranță, la lucrările cu discuri de tăiere se va utiliza apărătoarea pentru tăierea abrazivă (consultați Capitolul 11. Accesorii).

7.1 Blocarea arborelui

- Apăsați butonul de blocare a arborelui (5) și rotiți manual arborele (4), până când butonul de blocare a arborelui se blochează perceptibil.

7.2 Așezarea discului de șlefuit

Consultați pagina 2, figura A.

- Așezați flanșa de sprijin (3) pe arbore. Aceasta este așezată corect atunci când nu permite rotirea pe arbore.
- Așezați discul de șlefuit pe flanșa de sprijin (3) (consultați figurile de mai sus). Discul de șlefuit trebuie să fie așezat uniform pe flanșa de sprijin. Flanșa de tablă a discurilor de tăiere abrazivă trebuie să fie așezată pe flanșa de sprijin.

Indicație: Flanșa de sprijin (3) este asigurată împotriva pierderii. Scoatere: scoateți eventual cu forță.

7.3 Fixarea/desfacerea piuliței de strângere (manual) (în funcție de dotare)

! Strângeți exclusiv manual (2) piulița de strângere (manual)!

! Pentru lucru, etrierul (1) trebuie să fie întotdeauna rabatat (2) plat pe piulița de strângere.

Fixarea (2) piuliței de strângere (manual):

! Dacă unealta de utilizare în zona de strângere are grosimea mai mare de 6 mm, nu este permisă utilizarea piuliței de strângere (manual)! Utilizați atunci piulița de strângere (13) cu cheia cu două găuri (14).

- Blocați arborele (consultați capitolul 7.1).

- Ridicați în sus etrierul (1) piuliței de strângere.

- Așezați piulița de strângere (2) pe arbore (4).

Consultați figura, pagina 2.

- Fixați piulița de strângere (1) pe etrier **manual** în sensul acelor de ceas.

- Rabatați din nou (1) etrierul în jos.

Desfacerea (2) piuliței de strângere (manual):

- Blocați arborele (consultați capitolul 7.1).

- Ridicați în sus etrierul (1) piuliței de strângere.

- Deșurubați (2) piulița de strângere în sens contrar acelor de ceas **manual**.

Notă: În cazul unei piulițe foarte strânse (2) se poate utiliza și o cheie cu două găuri pentru deșurubare.

7.4 Fixarea/desfacerea piuliței de strângere (manual) (în funcție de dotare)

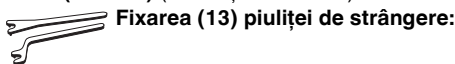

Fixarea (13) piuliței de strângere:

Cele 2 părți ale piuliței de strângere sunt diferite. Înșurubați piulița de strângere pe arbore astfel:
Consultați pagina 2, figura B.

- A) În cazul discurilor de șlefuit subțiri:

Gulerul piuliței de strângere (13) indică în sus, pentru ca discul de șlefuit subțire să poată fi strâns sigur.

A) În cazul discurilor de șlefuit groase:

Gulerul piuliței de strângere (13) indică în jos, pentru ca piulița de strângere să poată fi montată sigur pe arbore.

- Blocați arborele. Strângeți piulița de strângere (13) cu cheia cu două găuri (14) în sensul acelor de ceas.

Desfacerea piuliței de strângere:

- Blocați arborele (consultați capitolul 7.1).
Deșurubați piulița de strângere (13) cu cheia cu două găuri (14) în sens contrar acelor de ceas.

8. Utilizare

8.1 Reglarea turației (în funcție de dotare)

Reglați turația recomandată (8) de la roțița de mână. (Număr mic = turație mică; număr mare = turație mare)

Disc de șlefuit, disc de degroșare, piatră abrazivă în formă de oală, disc de tăiere cu diamant: **turație mare**

Perie: **turație medie**

Platou de șlefuit: **turație mică până la medie**

Notă: Pentru lucrările de lustruire, recomandăm polizoarele noastre unghiulare.

8.2 Pornire/Oprire

 Țineți aparatul întotdeauna ferm cu ambele mâini.

 Porniți mașina numai atunci când o aduceți lângă piesă.

 Evitați acumularea suplimentară de praf și așchii în mașină. La pornire și oprire, feriți mașina de praful acumulat. După oprire, scoateți mașina din funcțiune atunci când motorul este oprit complet.

 Evitați pornirea accidentală: oprți întotdeauna mașina atunci când ștecărul este scos din priză sau a intervenit o pană de curent.

 La conectarea permanentă, mașina funcționează în continuare, atunci când aceasta a căzut din mână. De aceea, țineți întotdeauna mașina ferm cu ambele mâini de mânerul prevăzute, adoptați o poziție sigură și lucrați concentrat.

Mașini cu glisor de comutare:

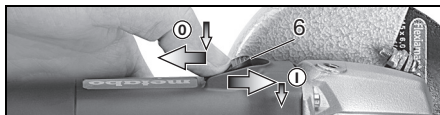

Conectare: Împingeți glisorul de comutare (6) spre față. Pentru conectare permanentă, rabatați-l în jos până se blochează.

Deconectare: apăsați pe capătul din spate al glisorului de comutare (6) și eliberați.

Mașini cu întrerupător de siguranță (cu funcție de siguranță „om mort”):

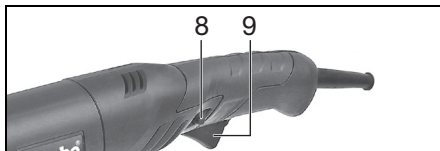

Conectare instantanee:

Conectare: apăsați elementul de blocare (9) după care apăsați întrerupătorul cu buton (10).

Eliberați elementul de blocare (9).

Deconectare: eliberați (10) întrerupătorul cu buton.

Conectare permanentă (în funcție de dotare):

Conectare: apăsați elementul de blocare (9) și mențineți apăsat. Apăsati și mențineți apăsat întrerupătorul cu buton (10). Mașina este acum conectată. Apăsati acum încă odată elementul de blocare (9) pentru a bloca întrerupătorul cu buton (10) (conectare permanentă).

Deconectare: apăsați întrerupătorul cu buton (10) și eliberați.

8.3 Instrucțiuni de lucru

Șlefuire:

Apăsati moderat mașina și mișcați-o înainte și înapoi pe suprafață, pentru ca suprafața de prelucrare a piesei să nu devină prea fierbinte. Șlefuirea prin degroșare: pentru un bun rezultat, lucrați la un unghi de atac de 30° - 40°.

Tăiere abrazivă:



La tăierea abrazivă **lucrați întotdeauna în sens contrar (consultați figura)**. În caz contrar, există pericolul ca mașina să sară necontrolat din tăietură.

Lucrați cu avans moderat, adaptat materialului de prelucrat. Nu teșiți muchiile, nu apăsați, nu balansați.

Șlefuire cu șmirghel:

Apăsati moderat mașina și mișcați-o înainte și înapoi pe suprafață, pentru ca suprafața de prelucrare a piesei să nu devină prea fierbinte.

Lucrul cu perii de sârmă:

Apăsati moderat mașina.

9. Curățare

La prelucrare, în interiorul unelei electrice se pot depune particule. Aceasta afectează răcirea unelei electrice. Depunerile conductibile pot deteriora izolația de protecție a unelei electrice și pot provoca pericole electrice.

Aspirați regulat, frecvent și temeinic unealta electrică prin toate canalele de aerisire din față și din spate sau suflați cu aer comprimat. Deconectați în prealabil unealta electrică de la alimentarea cu energie electrică și purtați în același timp ochelari de protecție și mască anti-praf adecvată. La suflare, aveți în vedere o aspirație corespunzătoare.

10. Remedierea defecțiunilor (în funcție de dotare)

Protecție împotriva repornirii: mașina nu funcționează. S-a declanșat protecția împotriva repornirii. Dacă ștecărul se află în priză când mașina este conectată sau alimentarea cu energie electrică este restabilă după o întrerupere, mașina nu pornește. Opriiți și reporniți mașina.

11. Accesorii

Utilizați numai accesorii originale Metabo. Consultați pagina 4.

Utilizați doar accesorii, care îndeplinesc cerințele și datele de identificare specificate în acest manual de utilizare.

 Utilizați întotdeauna unealta de utilizare adecvată pentru activitatea respectivă și apărătoarea prevăzută. **Consultați pagina 4.** (Figurile sunt exemplificative).

Activitatea de muncă:

- 1 = șlefuirea suprafeței
- 2 = tăiere abrazivă
- 3 = găurire
- 4 = perii din sârmă
- 5 = șlefuirea cu șmirghel

Unelte de utilizare:

- 1.1 = disc abraziv de degroșare
- 2.1 = disc de debitare „metal“
- 2.2 = disc de debitare „zidărie/beton“
- 2.3 = disc de debitare diamantat „zidărie/beton“
- 2.4 = disc de debitare pentru dublu scop (disc de șlefuire și de debitare combinat)
- 3.1 = coroane de găurire diamantate
- 4.1 = perie rotundă
- 4.2 = perie oală
- 5.1 = disc abraziv lamelar
- 5.2 = platou suport pentru foi abrazive

Apărătoare prescrisă:

Tip A = apărătoare pentru debitare / apărătoare inclusiv clemă apărătoare pentru debitare abrazivă

Tip B = apărătoare pentru șlefuire

Tip C = apărătoare pentru șlefuire și tăiere abrazivă (combinație)

Accesorii suplimentare:
(vezi și www.metabo.com)

A Piuliță de strângere (13)

B Piuliță de strângere (manual) (2)

Pentru a vedea programul complet de accesorii, accesați www.metabo.com sau consultați catalogul de accesorii.

12. Reparații

 Reparațiile la uneltele electrice trebuie efectuate doar de către un electrician calificat!

Este permisă înlocuirea unui cablu de conexiune la rețea numai cu un cablu de conexiune la rețea original de la Metabo, disponibil prin departamentul de service al Metabo.

Pentru uneltele electrice Metabo care necesită reparații, vă rugăm să contactați reprezentanța dumneavoastră Metabo. Pentru adrese, accesați www.metabo.com.

Listele cu piese de schimb pot fi descărcate de pe www.metabo.com

13. Protecția mediului

Praful generat poate conține substanțe dăunătoare: nu eliminați împreună cu deșeurile menajere, ci conform prevederilor la un centru de colectare pentru deșeuri speciale.

Respectați prevederile naționale pentru eliminarea ecologică și pentru reciclarea mașinilor, ambalajelor și a accesoriilor ieșite din uz.

 Doar pentru țările UE: Se interzice aruncarea uneltelor electrice la deșeurile menajere!
Conform

Directivei europene 2012/19/UE privind deșeurile de echipamente electrice și electronice și implementarea acestora în dreptul național, deșeurile de echipamente electrice și electronice trebuie să fie colectate separat și introduse în măsurile de reciclare ecologică.

14. Date tehnice

Explicațiile datelor pot fi găsite la pagina 3. Ne rezervăm dreptul de a face modificări cu scopul unei îmbunătățiri tehnice.

D_{max}	= diametrul maxim al unelei de utilizare
$t_{max,1}$	= grosimea maxim admisă a unelei de utilizare în zona de strângere, la utilizarea piulițelor de strângere (13)
$t_{max,3}$	= grosimea maxim admisă a unelei de utilizare
$t_{max,4}$	= grosimea maxim admisă a periiilor cupă
M	= Filet arbore
l	= Lungimea arborelui de șlefuit
n	= Turație la mersul în gol (turație maximă)
P_1	= Putere absorbită nominală
P_2	= Putere de ieșire
m	= Greutate fără cablu de rețea

Valori de măsură stabilite în conformitate cu EN 60745.

ro ROMÂNĂ

 Mașina din clasa de protecție II

~ Curent alternativ

Datele tehnice menționate sunt supuse toleranțelor admise (în conformitate cu standardele aplicabile).

Valori emisii

Aceste valori permit estimarea emisiilor uneltei electrice și compararea cu diferite uneltele electrice. În funcție de condițiile de utilizare, starea uneltei electrice sau uneltele de utilizare, nivelul real de poluare poate să crească sau să scadă. Pentru estimare, luați în considerare pauzele de lucru și situațiile cu un nivel scăzut de poluare. Pe baza valorilor estimate adaptate corespunzător, stabiliți măsuri de protecție corespunzătoare pentru utilizator, de ex. măsuri organizatorice.

 Șlefuirea tablelor subțiri sau a altor piese de lucru care vibrează ușor cu suprafață mare poate conduce la emisii fonice totale semnificativ mai mari (de până la 15 dB), decât valorile de emisii fonice specificate. Astfel de piese de lucru ar trebui să fie reținute prin măsuri adecvate, de exemplu prin aplicarea covorașelor de amortizare flexibile, grele, pe cât posibil, la sursa de emisie fonică. Chiar și în cazul evaluării pericolelor poluării fonice și al selectării unei protecții auditive adecvate trebuie să fie avut în vedere nivelul crescut al emisiilor fonice.

Valoarea totală a vibrațiilor (suma vectorială a celor trei direcții) emisă în conformitate cu EN 60745:

$a_{h, AG}$ = Valoarea emisiilor vibrațiilor (șlefuirea suprafețelor)

$a_{h, DS}$ = Valoarea emisiilor vibrațiilor (șlefuire cu platou de șlefuit)

$K_{h, AG/DS}$ = Nesiguranță (vibrație)

Nivel de zgomot tipic evaluat la clasa A:

L_{pA} = nivel de presiune acustică

L_{WA} = nivel de putere acustică

K_{pA} , K_{WA} = incertitudine

 **Purtați antifoane!**



Metabowerke GmbH
Metabo-Allee 1
72622 Nuertingen
Germany
www.metabo.com

metabo[®]
PROFESSIONAL POWER TOOL SOLUTIONS